

RWA-inspectieputten Chambres de visite standardisées

Webeco levert een uniek gamma van putten:

Productie van het hele gamma putten in zelfverdichtend beton, met tal van voordelen:

- Een mooi en strak visueel aspect, geen nabehandeling nodig
- Perfecte maatvoering, door verharding in de mal
- Perfecte waterdichtheid
- Mogelijkheid om het plaatsen van rubberdichting onder de dekplaat i.p.v. mortel
- Inbouwstukken worden onmiddellijk in de productie ingegoten (garantie waterdichtheid)
- Voorzien van DEHA-Hijshaken, conform veiligheidsvoorschriften

Al onze putten voldoen aan het standaardbestek 250 voor de wegenbouw:

- Overeenkomstig NBN-EN-1917 & NBN B21-101
- Aansluitmof voor betonbuizen voorzien van geïntregeerde SBR /NBR rubber-glijdichting conform NBN-EN 681-1
- Gebruik van een beton met verhoogde bestandheid tegen sulfaten conform NBN B21-106 § 4.3.8.

Het standaard inspectieputten gamma is in combinatie met onze betonbuizen een totaaloplossing voor rioleringsystemen. Webeco maakt aan de hand van de door U aangereikte gegevens of uitvoeringsplannen een gedetailleerde puttenstaat. Hierbij wordt rekening gehouden met onze productiemogelijkheden en geldende voorschriften. Elke put wordt in detail uitgewerkt en er zal altijd gezocht worden naar een voor de klant/opdrachtgever beste economische en technische oplossing.

Webeco propose une gamme unique de chambres de visite:

Production de l'assortiment total standardisé (carré ou circulaire) en béton auto-compactant avec des caractéristiques avantageuses:

- L'aspect visuel sans le traitement ultérieur
- Des mesures strictes grâce au durcissement au moule
- L'étanchéité parfaite
- L'emploi d'un joint souple sous la dalle de couverture qui remplace le joint au mortier
- L'incorporation des manchons de branchement pendant la fabrication même
- L'encastrement des dispositifs de levage conformément les prescriptions de sécurité

Tous nos chambres de visites sont conformes aux prescriptions du cahier spécial des charges 250 et du RW99 pour les travaux d'infrastructure:

- Les chambres de visite sont fabriquées suivant les normes NBN-EN1917 & NBN B21-101
- Le raccordement entre la chambre et le tuyau en béton est réalisé par l'intermédiaire d'un joint glissant intégré conforme à la NBN-EN 681-1
- L'emploi d'un ciment avec une haute résistance aux sulfates (HSR), conforme à la NBN B21-106 §4.3.8

L'assortiment de nos chambres de visite en combinaison avec les tuyaux vous offre une solution totale pour tous vos travaux d'égoutage. Webeco vous prépare un tableau en détail par chambre à réaliser suivant vos plans et vos instructions en tenant compte de la solution plus économique et technique pour le client / le service dirigeant.

Inspectieputten Ø600

Chambres de visite Ø600



Basiselement / Élément de base

Aansluiting Raccord di (mm)	Inw. Afm. Section int. di (mm)	Inw. Hoogte Hauteur int. (mm)		Wanddikte Paroi (mm)	Stroomprofiel Cunette	Rubbering Joint
		min	max			
110	600	500	2000	150	vlak	x
150	600	500	2000	150	vlak	x
160	600	500	2000	150	vlak	x
200	600	500	2000	150	vlak	x
250	600	500	2000	150	vlak	x
300	600	500	2000	150	vlak	x

Schachtelement / Élément de fût

Inw. Afm. Section int. di (mm)	Inw. Hoogte Hauteur int. (mm)	Wanddikte Paroi (mm)	Rubbering Joint
600	300	150	x
600	600	150	x
600	900	150	x
600	1200	150	x
600	1500	150	x

Dekplaat / Dalle de couverture

Inw. Afm. Section int. di (mm)	Uitw. Afm. Section ext. (mm)	Mangaf Trou-homme (mm)	Wanddikte Paroi (mm)
600	900	300	150
600	900	600	150
600	900	GYØ600	150
600	900	/	150



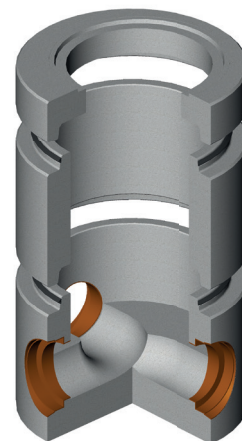

Inspectieputten Ø800

Chambres de visite Ø800

Basiselement / Élément de base

Aansluiting Raccord di (mm)	Inw. Afm. Section int. di (mm)	Inw. Hoogte Hauteur int (mm)		Wanddikte Paroi (mm)	Optie stroomprofiel Option cunette	Rubbering Joint
		min	max			
110	800	500	2000	150	beton	x
150	800	500	2000	150	beton	x
160	800	500	2000	150	beton	x
200	800	500	2000	150	beton	x
250	800	500	2000	150	beton	x
300	800	500	2000	150	beton	x
400	800	500	2000	150	beton	x

Schachtelement / Élément de fût

Inw. Afm. Section int. di (mm)	Inw. Hoogte Hauteur int. (mm)	Wanddikte Paroi (mm)	Rubbering Joint
800	300	150	x
800	600	150	x
800	900	150	x
800	1200	150	x
800	1500	150	x
800	2000	150	x

Schachtelement met vaste dekplaat / Élément de fût avec la dalle de couverture solidaire

Inw. Afm. Section int. di (mm)	Inw. Hoogte Hauteur int. (mm)	Wanddikte Paroi (mm)	Rubbering Joint
800	500	150	x
800	1000	150	x
800	1500	150	x
800	2000	150	x

Dekplaat / Dalle de couverture

Inw. Afm. Section int. di (mm)	Uitw. Afm. Section ext. (mm)	Mangat Trou-homme (mm)	Wanddikte Paroi (mm)
800	1100	600	150
800	1100	700	150
800	1100	GYØ700	150
800	1100	/	150

Inspectieputten Ø1000

Chambres de visite Ø1000

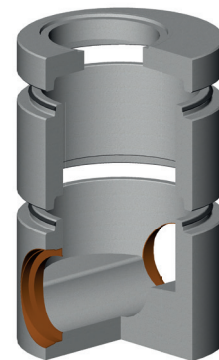

Basiselement / Élément de base

Aansluiting Raccord di (mm)	Inw. Afm. Section int. di (mm)	Inw. Hoogte Hauteur int. (mm)		Wanddikte Paroi (mm)	Optie strooprofiel Option cunette	Rubbering Joint
		min	max			
150	1000	600	2500	150	beton	x
200	1000	600	2500	150	beton	x
250	1000	600	2500	150	beton	x
300	1000	600	2500	150	beton	x
400	1000	600	2500	150-255	beton	x
500	1000	800	2500	150-255	beton	x
600	1000	900	2500	150-255	beton	x
700	1000	1000	2500	150-325	beton	x
800	1000	1100	2500	150-325	beton	x

Schachtelement / Élément de fût

Inw. Afm. Section int. di (mm)	Inw. Hoogte Hauteur int. (mm)	Wanddikte Paroi (mm)	Rubbering Joint
1000	300	150	x
1000	500	150	x
1000	800	150	x
1000	1000	150	x
1000	1200	150	x
1000	1500	150	x
1000	2000	150	x
1000	2500	150	x

Schachtelement met vaste dekplaat / Élément de fût avec la dalle de couverture solide

Inw. Afm. Section int. di (mm)	Inw. Hoogte Hauteur int. (mm)	Wanddikte Paroi (mm)	Rubbering Joint
1000	500	150	x
1000	1000	150	x
1000	1500	150	x
1000	2000	150	x
1000	2500	150	x

Dekplaat / Dalle de couverture

Inw. Afm. Section int. di (mm)	Uitw. Afm. Section ext. (mm)	Mangat Trou-homme (mm)	Wanddikte Paroi (mm)
1000	1300	700	150
1000	1300	GY Ø700	150
1000	1300	/	150





Inspectieputten Ø1600

Chambres de visite Ø1600

Basiselement / Élément de base

Aansluiting Raccord di (mm)	Inw. Afm. Section int. di (mm)	Inw. Hoogte Hauteur int. (mm)		Wanddikte Paroi (mm)	Optie stroombroef Option cunette	Rubberring Joint	Reductieplaat Dalle de réduction Schachtaansl. / Fût Ø1000 of mangat / Trou Ø700
		min	max				
900	1600	1300	2350	180-425	beton	x	x
1000	1600	1400	2350	180-425	beton	x	x
1200	1600	1500	2350	180-425	beton	x	x

Schachtelement / Élément de fût

Inw. Afm. Section int. di (mm)	Inw. Hoogte Hauteur int. (mm)	Wanddikte Paroi (mm)	Rubberring Joint
1000	500	150	x
1000	1000	150	x
1000	1500	150	x
1000	2000	150	x
1000	2500	150	x

Schachtelement met vaste dekplaat / Élément de fût avec la dalle de couverture solidaire

Inw. Afm. Section int. di (mm)	Inw. Hoogte Hauteur int. (mm)	Wanddikte Paroi (mm)	Rubberring Joint
1000	500	150	x
1000	1000	150	x
1000	1500	150	x
1000	2000	150	x
1000	2500	150	x

Dekplaat / Dalle de couverture

Inw. Afm. Section int. di (mm)	Uitw. Afm. Section ext. (mm)	Mangat Trou-homme (mm)	Wanddikte Paroi (mm)
1000	1100	700	150
1000	1100	GY Ø700	150
1000	1100	/	150

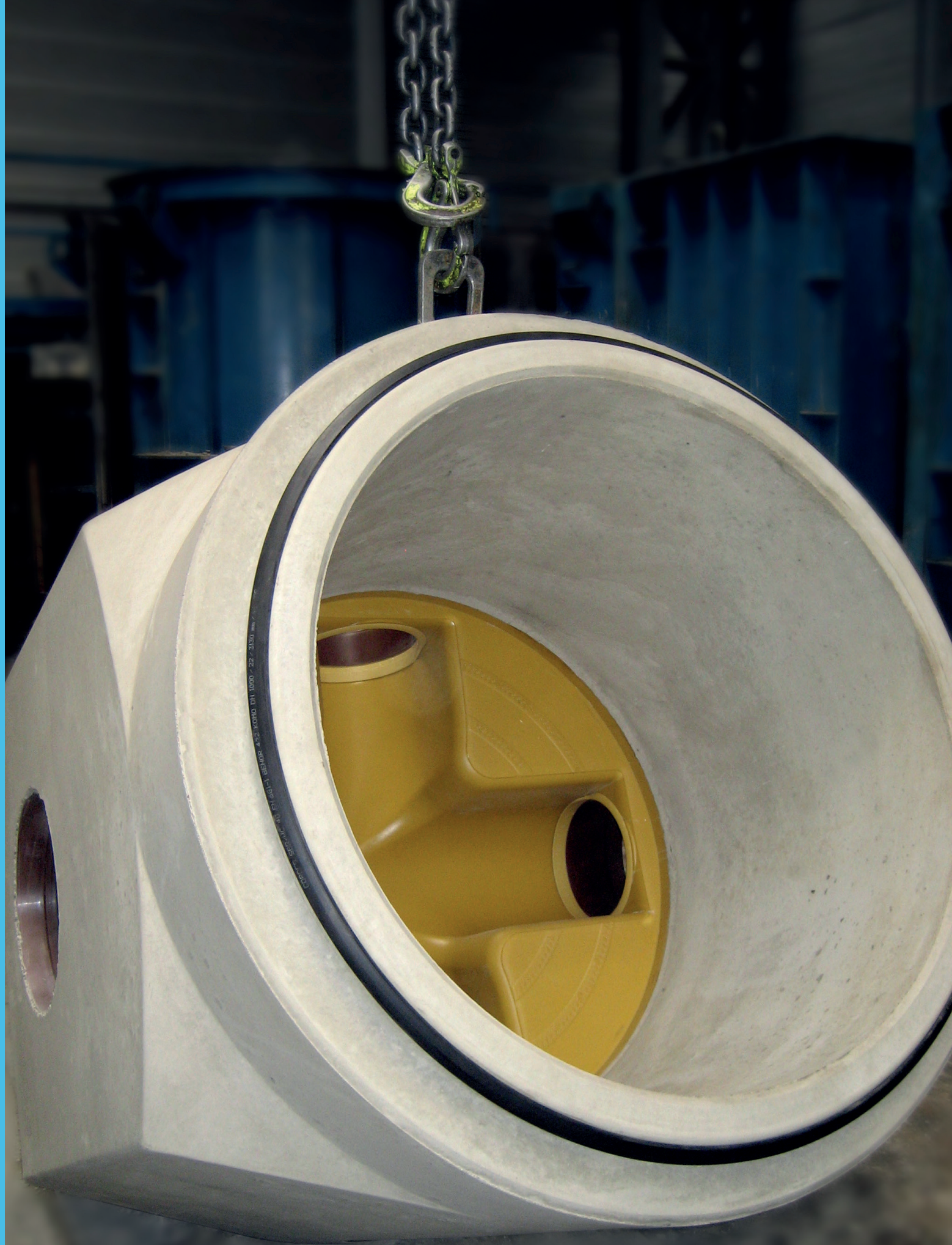

DWA-inspectieputten Chambres de visite des eaux usées

Webeco produceert DWA-inspectieputten met monolithisch ingegoten stroomprofielen uit polypropyleen / GVK. Optioneel kunnen de wanden ook bekleed worden met PZowel de stroomprofielen, wanden, aansluitmoffen en het eind-product zijn BENOR gekeurd.

Materiaal

De schachtbodems worden gefabriceerd in Polypropyleen / GVK. De aansluitingen in PP voor diverse buizen zoals gres, PP / pvc, beton, ... worden in de fabriek aan de schachtbodems gelast tot 1 geheel. De schachtbodems zijn uitwendig voorzien van verankeringsdoken en groffe structuur om een optimale hechting te bekomen. Het geheel wordt in 1 fase ingegoten met zelfverdichtend beton, tot een monolithisch geheel.

Voordelen

- Glad afgewerkte stroomprofiel, tot bovenkant van de aansluitende buis
- Optimalisatie van het hydraulisch vermogen
- Monolitische aansluitingen met het stroomprofiel
- Hoogwaardige bescherming van het beton tegen agressiviteiten
- Sterkte van een klasse-1 inspectieput
- Gegarandeerde waterdichtheid
- Aansluitingen volledig ingegoten in het beton
- Geen onderhoud nodig

Webeco produit des chambres de visite type DWA avec une cunette en polypropylène (PP) qui augmente très fort la résistance aux eaux usées agressives.

Matériaux

Les fonds de la chambre sont fabriqués en polypropylène. Les raccordements en PP pour des tuyaux divers en grès, PP / pvc, béton, ... sont liés à la cunette. Les cunettes de fond sont prévues des picots d'ancrage à l'extérieur afin de réaliser un ancrage parfait et monolithique avec le béton. Les cunettes et les revêtements des Paroi en matière PP ou PRV (polyester renforcé de fibres de verre) sont coulées en même temps dans le béton autocompactant pendant la fabrication.

Avantages

- Une cunette lisse jusqu'au raccordement du tuyau
- Optimisation de la capacité hydraulique
- Raccordements monolithiques avec la cunette
- Une résistance plus élevée à la corrosion du béton et aux eaux agressives
- Résistance du béton à comparer avec les chambres de visite de la classe 1
- Les raccordements sont complètement incorporés dans le béton: moins de dommages
- Une baisse très forte des coûts d'entretien de l'égout



DWA-inspectieputten Ø600

Chambres de visite des eaux usées Ø600

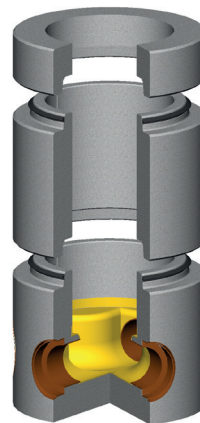

Basiselement / Élément de base

Aansluiting Raccord di (mm)	Inw. Afm. Section int. di (mm)	Inw. Hoogte Hauteur int. (mm)		Wanddikte Paroi (mm)	Stroomprofiel Cunette	Rubberring Joint
		min	max			
110	600	500	2000	150	PP	x
150	600	500	2000	150	PP	x
160	600	500	2000	150	PP	x
200	600	500	2000	150	PP	x
250	600	500	2000	150	PP	x
300	600	500	2000	150	PP	x

Schachtelement / Élément de fût

Inw. Afm. Section int. di (mm)	Inw. Hoogte Hauteur int. (mm)	Wanddikte Paroi (mm)	Rubberring Joint
600	300	150	x
600	600	150	x
600	900	150	x
600	1200	150	x
600	1500	150	x

Dekplaat / Dalle de couverture

Inw. Afm. Section int. di (mm)	Uitw. Afm. Section ext. (mm)	Mangat Trou-homme (mm)	Wanddikte Paroi (mm)
600	900	300	150
600	900	600	150
600	900	GYØ600	150
600	900	/	150



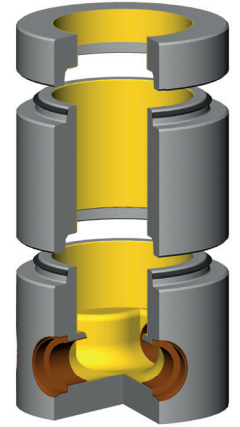

DWA-inspectieputten Ø600 met wandbekleding

Chambres de visite des eaux usées Ø600 avec le revêtement des parois

Basiselement / Élément de base

Aansluiting Raccord di (mm)	Inw. Afm. Section int. di (mm)	Inw. Hoogte Hauteur int. (mm)		Wanddikte Paroi (mm)	Stroomprofiel Cunette	Wandbekleding Paroi PP	Rubbering Joint
		min	max				
110	600	500	2000	150	PP	x	x
150	600	500	2000	150	PP	x	x
160	600	500	2000	150	PP	x	x
200	600	500	2000	150	PP	x	x
250	600	500	2000	150	PP	x	x
300	600	500	2000	150	PP	x	x

Schachtelement / Élément de fût

Inw. Afm. Section int. di (mm)	Inw. Hoogte Hauteur int. (mm)	Wanddikte Paroi (mm)	Wandbekleding Paroi PP	Rubbering Joint
600	300	150	x	x
600	600	150	x	x
600	900	150	x	x
600	1200	150	x	x

Dekplaat / Dalle de couverture

Inw. Afm. Section int. di (mm)	Uitw. Afm. Section ext. (mm)	Mangat Trou-homme (mm)	Wanddikte Paroi (mm)	Wandbekleding Paroi PP
600	900	300	150	x
600	900	600	150	x
600	900	GYØ600	150	x
600	900	/	150	x

DWA-inspectieputten Ø800

Chambres de visite des eaux usées Ø800

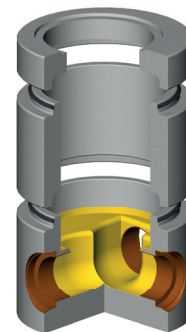

Basiselement / Élément de base

Aansluiting Raccord di (mm)	Inw. Afm. Section int. di (mm)	Inw. Hoogte Hauteur int. (mm)		Wanddikte Paroi (mm)	Stroomprofiel Cunette	Rubbering Joint
		min	max			
110	800	500	2000	150	PP	x
150	800	500	2000	150	PP	x
160	800	500	2000	150	PP	x
200	800	500	2000	150	PP	x
250	800	500	2000	150	PP	x
300	800	500	2000	150	PP	x
400	800	500	2000	150	GVK	x

Schachtelement / Élément de fût

Inw. Afm. Section int. di (mm)	Inw. Hoogte Hauteur int. (mm)	Wanddikte Paroi (mm)	Rubbering Joint
800	300	150	x
800	600	150	x
800	900	150	x
800	1200	150	x
800	1500	150	x
800	2000	150	x

Schachtelement met vaste dekplaat / Élément de fût avec la dalle de couverture solidaire

Inw. Afm. Section int. di (mm)	Inw. Hoogte Hauteur int. (mm)	Wanddikte Paroi (mm)	Rubbering Joint
800	500	150	x
800	1000	150	x
800	1500	150	x
800	2000	150	x

Dekplaat / Dalle de couverture

Inw. Afm. Section int. di (mm)	Uitw. Afm. Section ext. (mm)	Mangat Trou-homme (mm)	Wanddikte Paroi (mm)
800	1100	600	150
800	1100	700	150
800	1100	GYØ700	150
800	1100	/	150



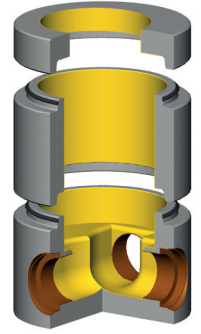

DWA-inspectieputten Ø800 met wandbekleding

Chambres de visite des eaux usées Ø800 avec le revêtement des parois

Basiselement / Élément de base

Aansluiting Raccord di (mm)	Inw. Afm. Section int. di (mm)	Inw. Hoogte Hauteur int. (mm)		Wanddikte Paroi (mm)	Stroomprofiel Cunette	Wandbekleding Paroi PP	Rubbering Joint
		min	max				
110	800	500	2000	150	PP	x	x
150	800	500	2000	150	PP	x	x
160	800	500	2000	150	PP	x	x
200	800	500	2000	150	PP	x	x
250	800	500	2000	150	PP	x	x
300	800	500	2000	150	PP	x	x
400	800	500	2000	150	GVK	x	x

Schachtelement / Élément de fût

Inw. Afm. Section int. di (mm)	Inw. Hoogte Hauteur int. (mm)	Wanddikte Paroi (mm)	Wandbekleding Paroi PP	Rubbering Joint
800	300	150	x	x
800	600	150	x	x
800	900	150	x	x
800	1200	150	x	x
800	1500	150	x	x
800	2000	150	x	x

Schachtelement met vaste dekplaat / Élément de fût avec la dalle de couverture solidaire

Inw. Afm. Section int. di (mm)	Inw. Hoogte Hauteur int. (mm)	Wanddikte Paroi (mm)	Wandbekleding Paroi PP	Rubbering Joint
800	500	150	x	x
800	1000	150	x	x
800	1500	150	x	x
800	2000	150	x	x

Dekplaat / Dalle de couverture

Inw. Afm. Section int. di (mm)	Uitw. Afm. Section ext. (mm)	Mangat Trou-homme (mm)	Wanddikte Paroi (mm)	Wandbekleding Paroi PP
800	1100	600	150	x
800	1100	700	150	x
800	1100	/	150	x

Dwa-inspectieputten Ø1000

Chambres de visite des eaux usées Ø1000

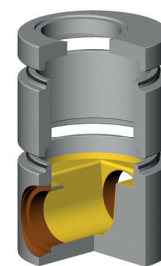

Basiselement / Élément de base

Aansluiting Raccord di (mm)	Inw. Afm. Section int. di (mm)	Inw. Hoogte Hauteur int. (mm)		Wanddikte Paroi (mm)	Stroomprofiel Cunette	Rubbering Joint
		min	max			
150	1000	600	2500	150	PP	x
200	1000	600	2500	150	PP	x
250	1000	600	2500	150	PP	x
300	1000	600	2500	150	PP	x
400	1000	600	2500	150-255	GVK	x
500	1000	800	2500	150-255	GVK	x
600	1000	900	2500	150-255	GVK	x
700	1000	1000	2500	150-325	GVK	x
800	1000	1100	2500	150-325	GVK	x

Schachtelement / Élément de fût

Inw. Afm. Section int. di (mm)	Inw. Hoogte Hauteur int. (mm)	Wanddikte Paroi (mm)	Rubbering Joint
1000	300	150	x
1000	500	150	x
1000	800	150	x
1000	1000	150	x
1000	1200	150	x
1000	1500	150	x
1000	2000	150	x
1000	2500	150	x

Schachtelement met vaste dekplaat / Élément de fût avec la dalle de couverture solidaire

Inw. Afm. Section int. di (mm)	Inw. Hoogte Hauteur int. (mm)	Wanddikte Paroi (mm)	Rubbering Joint
1000	500	150	x
1000	1000	150	x
1000	1500	150	x
1000	2000	150	x
1000	2500	150	x

Dekplaat / Dalle de couverture

Inw. Afm. Section int. di (mm)	Uitw. Afm. Section ext. (mm)	Mangat Trou-homme (mm)	Wanddikte Paroi (mm)
1000	1300	700	150
1000	1300	GY Ø700	150
1000	1300	/	150



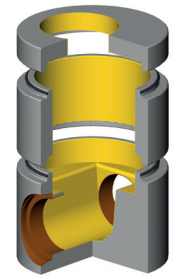

DWA-inspectieputten Ø1000 met wandbekleding

Chambres de visite des eaux usées Ø1000 avec le revêtement des parois

Basiselement / Élément de base

Aansluiting Raccord di (mm)	Inw. Afm. Section int. di (mm)	Inw. Hoogte Hauteur int. (mm)		Wanddikte Paroi (mm)	Stroomprofiel Cunette	Wandbekleding Paroi PP	Rubberring Joint
		min	max				
150	1000	600	2500	150	PP	x	x
200	1000	600	2500	150	PP	x	x
250	1000	600	2500	150	PP	x	x
300	1000	600	2500	150	PP	x	x
400	1000	600	2500	150-255	GVK	x	x
500	1000	800	2500	150-255	GVK	x	x
600	1000	900	2500	150-255	GVK	x	x
700	1000	1000	2500	150-325	GVK	x	x
800	1000	1100	2500	150-325	GVK	x	x

Schachtelement / Élément de fût

Inw. Afm. Section int. di (mm)	Inw. Hoogte Hauteur int. (mm)	Wanddikte Paroi (mm)	Wandbekleding Paroi	Rubberring Joint
1000	300	150	x	x
1000	500	150	x	x
1000	800	150	x	x
1000	1000	150	x	x
1000	1200	150	x	x
1000	1500	150	x	x
1000	2000	150	x	x
1000	2500	150	x	x

Schachtelement met vaste dekplaat / Élément de fût avec la dalle de couverture solidaire

Inw. Afm. Section int. di (mm)	Inw. Hoogte Hauteur int. (mm)	Wanddikte Paroi (mm)	Wandbekleding Paroi	Rubberring Joint
1000	500	150	x	x
1000	1000	150	x	x
1000	1500	150	x	x
1000	2000	150	x	x
1000	2500	150	x	x

Dekplaat / Dalle de couverture

Inw. Afm. Section int. di (mm)	Uitw. Afm. Section ext. (mm)	Mangat Trou-homme (mm)	Wanddikte Paroi (mm)
1000	1300	700	150
1000	1300	GY Ø700	150
1000	1300	/	150

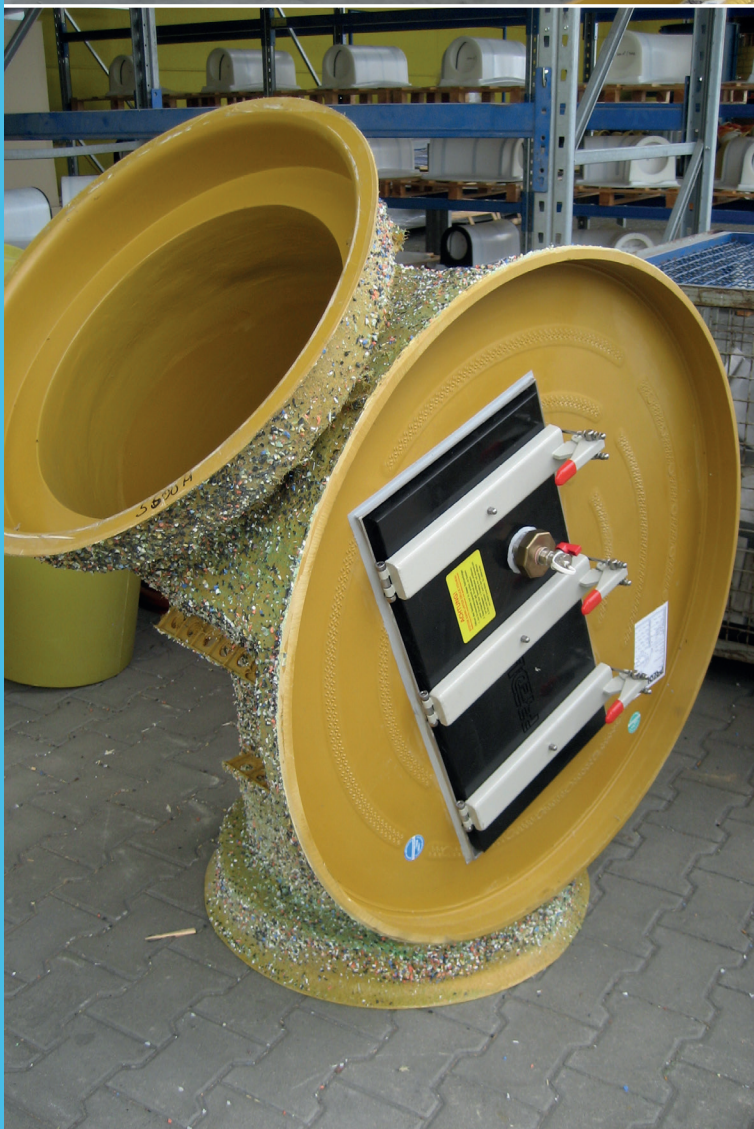



Combi-inspectieputten D-RWA

Chambres de visite "combi"

Basiselement / Élément de base

Aansluiting Raccord di (mm)		Inw. Afm. Section int. di (mm)	Inw. Hoogte Hauteur int. (mm)	Wanddikte Paroi (mm)	DWA-stroomprofiel met afsluitklep	Rubbering Joint
DWA	RWA					
150	400-800	1000	2500	150	x	x
200	400-800	1000	2500	150	x	x
250	400-800	1000	2500	150	x	x
300	400-800	1000	2500	150	x	x
400	400-800	1000	2500	150-255	x	x
500	400-800	1000	2500	150-255	x	x
600	400-800	1000	2500	150-325	x	x

Schachtelement / Élément de fût

Inw. Afm. Section int. di (mm)	Inw. Hoogte Hauteur int. (mm)	Wanddikte Paroi (mm)	Rubbering Joint
1000	500	150	x
1000	1000	150	x
1000	1500	150	x
1000	2000	150	x
1000	2500	150	x

Schachtelement met vaste dekplaat / Élément de fût avec la dalle de couverture solidaire

Inw. Afm. Section int. di (mm)	Inw. Hoogte Hauteur int. (mm)	Wanddikte Paroi (mm)	Rubbering Joint
1000	500	150	x
1000	1000	150	
1000	1500	150	
1000	2000	150	x
1000	2500	150	x

Dekplaat / Dalle de couverture

Inw. Afm. Section int. di (mm)	Uitw. Afm. Section ext. (mm)	Mangat Trou-homme (mm)	Wanddikte Paroi (mm)
1000	1300	700	150
1000	1300	GY Ø700	150
1000	1300	/	150



Vierkante putten Chambres Carrees

Productie van het hele gamma vierkante/rechthoekige putten in zelfverdichtend beton, met een tal van voordelen:

- Een mooi en strak visueel aspect, geen nabehandeling nodig
- Perfecte maatvoering, verharding in de mal
- Perfecte waterdichtheid
- Mogelijkheid om het plaatsen van rubberdichting onder de dekplaat i.p.v. mortel
- Inbouwstukken worden onmiddellijk in de productie ingegoten (garantie waterdichtheid)
- Voorzien van DEHA-Hijshaken, conform veiligheidsvoorschriften

Basiselementen worden monolithisch (uit 1 deel) gegoten (ééndelige hoogte per model verschillend), voordelen hiervan:

- Minder delen in opbouw
= minder bewerkingen bij het plaatsen
- Minder of geen schachtrubberringen nodig
= besparing aankoop rubberringen
- Minder of geen schachtelementen
= besparing BENOR-toeslagen schachtelementen.
- Minder kans op lekkages tussen de diverse elementen
- Meer mogelijkheden voor al uw vervallen en waterdichte oplossingen

Production de l'assortiment total standardisé carré / rectangulaire en béton auto-compactant avec des caractéristiques avantageuses:

- L'aspect visual sans le traitement ultérieur
- Des mesures strictes grâce au durcissement au moule.
- L'étanchéité parfait
- L'emploi d'un joint souple sous la dalle de couverture qui remplace le joint au mortier
- L'incorporation des manchons de branchement pendant la fabrication même
- L'encastrement des dispositifs de levage conformément les prescriptions de sécurité

Les éléments de base, type monobloc (1 élément) sont coulés
Les avantages:

- Le moindre des éléments pendant le montage
= le moindre de manutention
- Le moindre des joints à employer
= l'économie sur l'achat des joints
- Le moindre des éléments de fût à employer
= l'économie sur le supplément du tarif-BENOR
- Diminution des risques de fuites entre les éléments posés
- Plus de possibilités pour la réalisation exacte des chutes et des solutions étanches

Type WB - 800x800

Type WB - 800x800

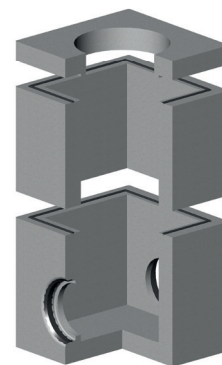

Basiselement / Élément de base

Aansluiting Raccord di (mm)	Inw. Afm. Section int. di (mm)	Inw. Hoogte Hauteur int. (mm)		Wanddikte Paroi (mm)	Optie stroomprofiel Option cunette	Rubberring Joint
		min	max			
150	800	600	1500	150	beton	x
200	800	600	1500	150	beton	x
250	800	600	1500	150	beton	x
300	800	600	1500	150	beton	x
400	800	600	1500	150	beton	x
500	800	800	1500	150	beton	x
600	800	900	1500	150	beton	x

Schachtelement / Élément de fût

Inw. Afm. Section int. di (mm)	Inw. Hoogte Hauteur int. (mm)	Wanddikte Paroi (mm)	Rubberring Joint
800	500	150	x
800	1000	150	x
800	1500	150	x

Schachtelement met vaste dekplaat / Élément de fût avec la dalle de couverture solidaire

Inw. Afm. Section int. di (mm)	Inw. Hoogte Hauteur int. (mm)	Wanddikte Paroi (mm)	Rubberring Joint
800	500	150	x
800	1000	150	x
800	1500	150	x

Dekplaat / Dalle de couverture

Inw. Afm. Section int. di (mm)	Uitw. Afm. Section ext. (mm)	Mangat Trou-homme (mm)	Wanddikte Paroi (mm)
800	1100	700	150
800	1100	GY Ø700	150
800	1100	/	150



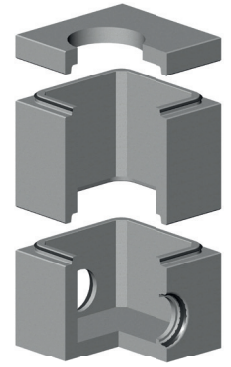

Type WB - 1000x1000

Type WB - 1000x1000

Basiselement / Élément de base

Aansluiting Raccord di (mm)	Inw. Afm. Section int. di (mm)	Inw. Hoogte Hauteur int. (mm)		Wanddikte Paroi (mm)	Optie stroomprofiel Option cunette	Rubbering Joint
		min	max			
150	1000	600	2500	150	beton	x
200	1000	600	2500	150	beton	x
250	1000	600	2500	150	beton	x
300	1000	600	2500	150	beton	x
400	1000	600	2500	150	beton	x
500	1000	800	2500	150	beton	x
600	1000	900	2500	150	beton	x
700	1000	1000	2500	150	beton	x
800	1000	1100	2500	150	beton	x

Schachtelement / Élément de fût

Inw. Afm. Section int. di (mm)	Inw. Hoogte Hauteur int. (mm)	Wanddikte Paroi (mm)	Rubbering Joint
1000	500	150	x
1000	1000	150	x
1000	1500	150	x
1000	2000	150	x
1000	2500	150	x

Schachtelement met vaste dekplaat / Élément de fût avec la dalle de couverture solidaire

Inw. Afm. Section int. di (mm)	Inw. Hoogte Hauteur int. (mm)	Wanddikte Paroi (mm)	Rubbering Joint
1000	500	150	x
1000	1000	150	x
1000	1500	150	x
1000	2000	150	x
1000	2500	150	x

Dekplaat / Dalle de couverture

Inw. Afm. Section int. di (mm)	Uitw. Afm. Section ext. (mm)	Mangat Trou-homme (mm)	Wanddikte Paroi (mm)
1000	1300	700	150
1000	1300	GY Ø700	150
1000	1300	/	150

Type WB - module

Type WB - module

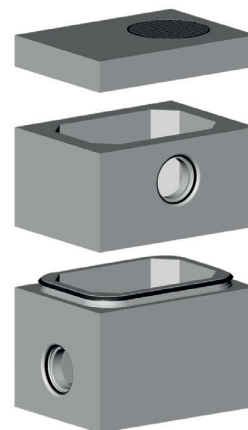

Type Type	Inw. Lengte Longueur Int.	Inw. Breedte Largeur Int.	Wanddikte Paroi	Basiselement / Élément de base		Schachtelement / Élément de fût		Verbinding rubbering Joint glissant	Vaste dekplaat Dalle Monolithique
				Inw. Hoogte min. Hauteur int. min.	Inw. Hoogte max. Hauteur int. max.	Hoogte min. Hauteur min.	Hoogte max. Hauteur max.		
WB-V1200x600	1200	600	160	800	2800	1000	3000	x	optie / option
WB-V1200x800	1200	800	160	800	2800	1000	3000	x	optie / option
WB-V1200x1000	1200	1000	160	800	2800	1000	3000	x	optie / option
WB-V1500x600	1500	600	160	800	2800	1000	3000	x	optie / option
WB-V1500x800	1500	600	160	800	2800	1000	3000	x	optie / option
WB-V1500x1000	1500	1000	160	800	2800	1000	3000	x	optie / option
WB-V1500x1250	1500	1250	160	800	2800	1000	3000	x	optie / option
WB-V1500x1500	1500	1500	200	800	2800	1000	3000	x	optie / option
WB-V2000x1000	2000	1000	200	800	2800	1000	3000	x	optie / option
WB-V2000x1250	2000	1250	200	800	2800	1000	3000	x	optie / option
WB-V2000x1500	2000	1500	200	800	2800	1000	3000	x	optie / option
WB-V2000x2000	2000	2000	200	800	2800	1000	3000	x	optie / option
WB-V2500x1000	2500	1000	200	800	2800	1000	3000	x	optie / option
WB-V2500x1250	2500	1250	200	800	2800	1000	3000	x	optie / option
WB-V2500x1500	2500	1500	200	800	2800	1000	3000	x	optie / option
WB-V2500x2000	2500	2000	200	800	2800	1000	3000	x	optie / option
WB-V2500x2500	2500	2500	200	800	2800	1000	3000	x	optie / option
WB-V3000x1500	3000	1500	200	800	2800	1000	3000	x	optie / option
WB-V3000x2000	3000	2000	200	800	2800	1000	3000	x	optie / option
WB-V3000x2500	3000	2500	200	800	2800	1000	3000	x	optie / option
WB-V3500x1500	3500	1500	250	800	2800	1000	3000	x	optie / option
WB-V4000x1000	4000	1000	250	800	2800	1000	3000	x	optie / option
WB-V4000x1500	4000	1500	250	800	2800	1000	3000	x	optie / option
WB-V4000x2000	4000	2000	250	800	2800	1000	3000	x	optie / option



Opties inspectieputten

Options chambres de visite

	Direct instorten L'incorporation directe Incl. levering / Livraison incl.	Achteraf instorten L'incorporation après incl. - excl. levering / Livraison incl. - excl.
Overstortmuren / Cloisons	-	X
PVC-moffen / Manchons PVC	X	-
PP-moffen / Manchons PP	X	-
GM-stukken / Pièces GM (Grés)	X	-
GE-stukken / Pièces GE (Grés)	-	X
BKK-moffen / Manchons BKK (Grés)	X	-
Grésstrooprofiel / Cunette en grès	-	X
(HD)PE-moffen / Manchons (HD) PE	-	X
(HD) PE-stukken / Pièces (HD) PE	-	X
GY-stukken / Pièces en fonte	X	-
Lining / Lining	X	-
Ladders / Sporten / Échelles / Échelons	-	X





DIORBESTURING
ACTIEF

webeco
WATER
TECHNIEK

Infiltratieputten in poreus beton 800 x 800

Chambres de visite d'infiltration 800 x 800

Infiltratieputten in poreus beton 800 x 800 / Chambres de visite d'infiltration 800 x 800

Aansluiting Raccord di (mm)	Inw. Afm. Section int. di (mm)	Inw. Hoogte Hauteur int. (mm)	Wanddikte Paroi (mm)	Infiltratie Hoogte Hauteur d'infiltration		Rubbering Joint
				Partieel poreus Partiellement poreux (mm)	Volledig poreus complètement poreux (mm)	
150	800x800	1550	150	950	1700	X
200	800x800	1550	150	950	1700	X
250	800x800	1550	150	950	1700	X
300	800x800	1550	150	950	1700	X
400	800x800	1550	150	950	1700	X
500	800x800	1550	150	950	1700	X
600	800x800	1550	150	950	1700	X

Dekplaat / Dalle de couverture

Inw. Afm. Section int. di (mm)	Uitw. Afm. Section ext. (mm)	Mangat Trou-homme (mm)	Wanddikte Paroi (mm)
800 x 800	1100 x 1100	Ø700	150
800 x 800	1100 x 1100	GY Ø700	150
800 x 800	1100 x 1100	/	150

Bovenaanzicht
Vue en plan

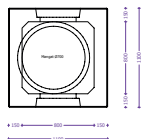

Voorraanzicht
Vue en face

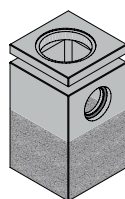
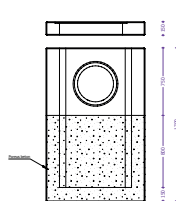

Bovenaanzicht
Vue en plan

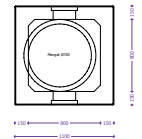

Voorraanzicht
Vue en face

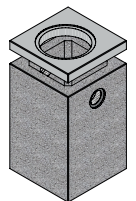
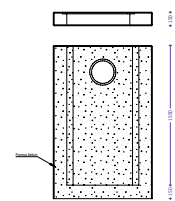

Infiltratieputten

Chambres de visite d'infiltration

Infiltratieputten in poreus beton Ø1000

Chambres de visite d'infiltration Ø1000

Infiltratieputten in poreus beton Ø1000 / Chambres de visite d'infiltration Ø1000

Aansluiting Raccord di (mm)	Inw. Afm. Section int. di (mm)	Inw. Hoogte Hauteur int. (mm)	Wanddikte Paroi (mm)	Infiltratie Hoogte Hauteur d'infiltration		Rubbering Joint
				Partieel poreus Partiellement poreux (mm)	Volledig poreus complètement poreux (mm)	
150	1000	2500	150	1550	2400	X
200	1000	2500	150	1550	2400	X
250	1000	2500	150	1550	2400	X
300	1000	2500	150	1550	2400	X
400	1000	2500	150-255	1550	2400	X
500	1000	2500	150-255	1550	2400	X
600	1000	2500	150-255	1550	2400	X

Dekplaat / Dalle de couverture

Inw. Afm. Section int. di (mm)	Uitw. Afm. Section ext. (mm)	Mangat Trou-homme (mm)	Wanddikte Paroi (mm)
1000	1300	Ø700	150
1000	1300	GY Ø700	150
1000	1300	/	150

Bovenaanzicht
Vue en plan

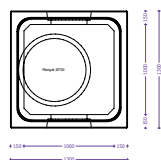

Vooraanzicht
Vue en face

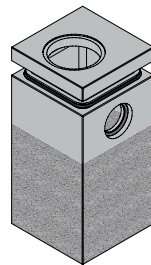
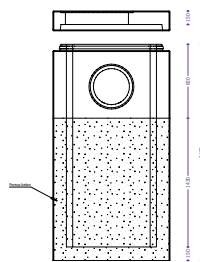

Bovenaanzicht
Vue en plan

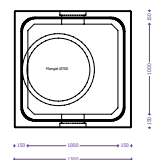

Vooraanzicht
Vue en face

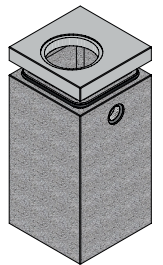
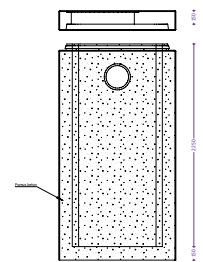

Traploos regelbare stelinrichting 'TRS-R38/48'

Dispositif réglable en continu 'TRS-R38/48'

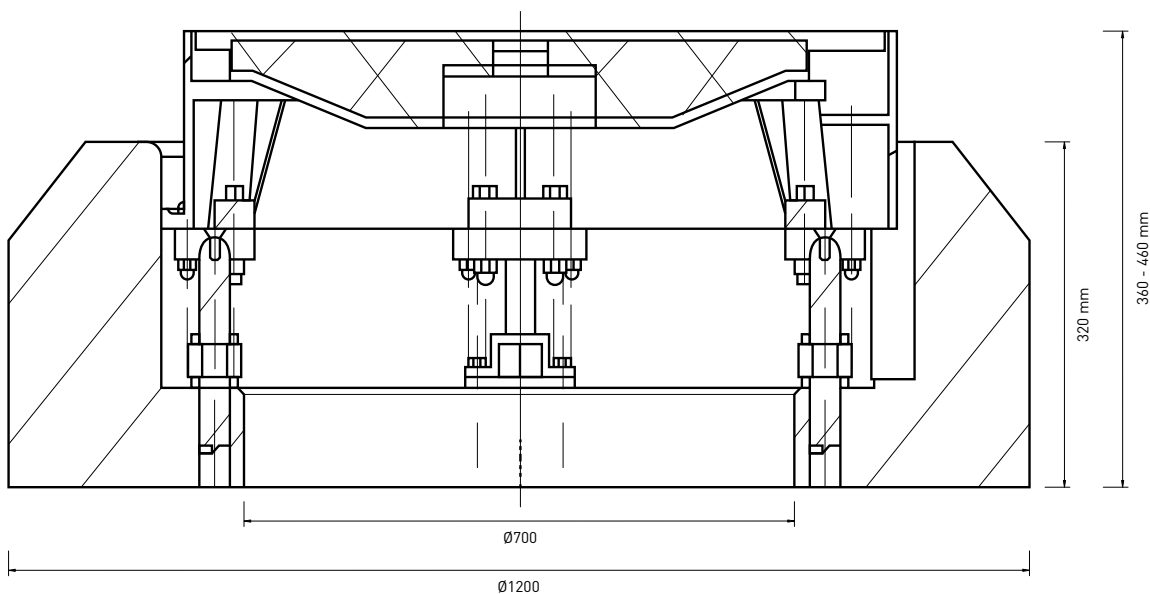

- Gewicht inclusief putafdekking ±500 kg
- Compatibel met gietijzeren putafdekking volgens NBN EN 124
- Inclusief nissen voor chemische verankering
- Inclusief DEHA kogelkopankers
- Rijwegdeksel 10 cm verticaal / 15% in helling regelbaar
- Minimale hoogte: 36 cm, Maximale hoogte: 46 cm
 - Minimale afstand dekplaat - afgewerkt niveau rijweg: 38 cm
 - Maximale afstand dekplaat - afgewerkt niveau rijweg: 48 cm
- Poids couvercle inclus ±500 kg
- Compatible avec couvercle en fonte cf NBN EN 124
- Des niches inclus pour l'ancrage chimique
- Ancres à pieds DEHA inclus
- Couvercle 10 cm vertical / 15% pente réglable
- Hauteur minimale: 36 cm, hauteur maximal: 46 cm
 - L'espace minimum entre plaque de couverture au niveau de voirie: 38 cm
 - L'espace maximum entre plaque de couverture au niveau de voirie: 48 cm

Traploos regelbare stelinrichting 'TRS-R48/68' Dispositif réglable en continu 'TRS-R48/68'

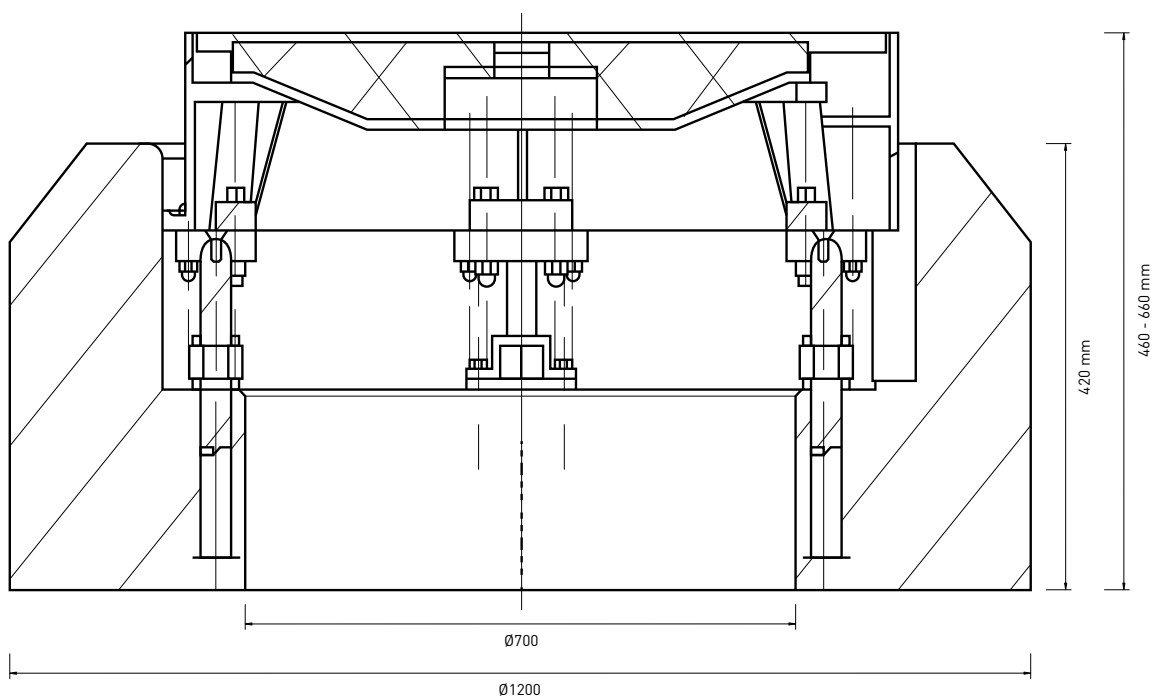

- Gewicht inclusief putafdekking ± 650 kg
 - Compatibel met gietijzeren putafdekking volgens NBN EN 124
 - Inclusief nissen voor chemische verankering
 - Inclusief DEHA kogelkopankers
 - Rijwegdekssel 20 cm verticaal / 15% in helling regelbaar
 - Minimale hoogte: 46 cm, Maximale hoogte: 66 cm
 - Minimale afstand dekplaat - afgewerkt niveau rijweg: 48 cm
 - Maximale afstand dekplaat - afgewerkt niveau rijweg: 68 cm
- Poids couvercle inclus ± 650 kg
 - Compatible avec couvercle en fonte cf NBN EN 124
 - Des niches inclus pour l'ancrage chimique
 - Ancres à pieds DEHA inclus
 - Couvercle 20 cm vertical / 15% pente réglable
 - Hauteur minimale: 46 cm, hauteur maximal: 66 cm
 - L'espace minimum entre plaque de couverture au niveau de voirie: 48 cm
 - L'espace maximum entre plaque de couverture au niveau de voirie: 68 cm

Webeco inwendige valbuis

Webeco élément de chute intérieur

Het grote voordeel van de valbuis IPK is de eenvoudige plaatsing achteraf in een bestaande inspectieput of pompput. Vanwege de specifieke vormgeving ontstaat een wervelstroom in het afvalwater die het debiet in snelheid doet afnemen. Dankzij de opening aan de bovenzijde wordt het onderhoud gemakkelijk gemaakt.

Le grand avantage de cet élément de chute IPK est qu'il peut être placé très facilement dans un regard de visite ou pompage existant. Sa forme spécifique permet un écoulement cyclonique des eaux usées ce qui réduit la force du courant. Grâce à son ouverture sur le dessus, la maintenance est aisée.

Type 1 / Type 1



Type 2 / Type 2

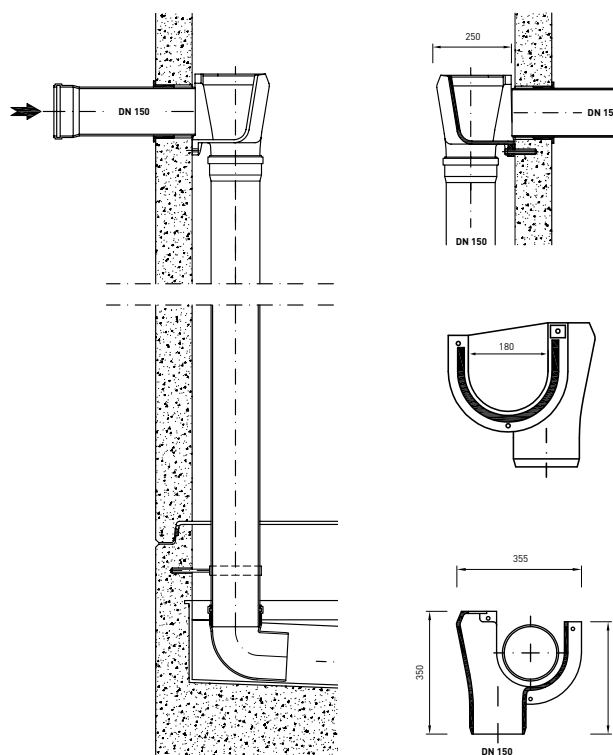
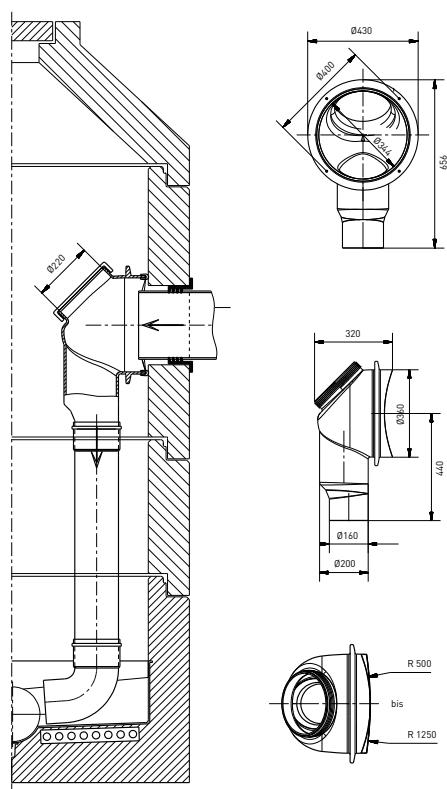

Webeco base-cover Webeco base-cover

De achteraf geplaatste stroomprofiel-afdekking uit polypropyleen (PP) verhindert vieze geuremissies en beschermt de betonnen wand en dekplaat van de inspectieput tegen corrosie aantasting van waterstofsulfide H₂S.

De toegang tot het stroomprofiel is via een afsluikbaar deksel Ø550mm uit PE.

La pose après de la couverture de la cunette en polypropylène empêche des émissions d'odeurs mauvaises et protège la dalle de couverture et le paroi intérieure en béton de la Chambres de visite contre la dégradation de la corrosion de sulfure d'hydrogène.

L'accès à la cunette se fait par l'intermédiaire d'un couvercle de fermeture dia 550mm en polyéthylène (PE).

Eenvoudig montage Montage simple

Webeco Base-cover wordt geleverd in een 2-delige uitvoering en kan perfect achteraf ingebouwd worden zonder veel moeite.

Het pakket bestaat uit:

- Base-cover uit twee delen
- Bijhorende rubberdichtingen
- Dekplaat Ø550mm uit PE
- Bevestigingsbeugels

Webeco Base-cover est fourni en deux parties et peut être introduit et monté après facilement.

La garniture se compose de:

- Base-cover en deux pièces
- Les joints en caoutchouc propre au système
- Couvercle de fermeture en PE
- Les étriers de fixation

